

Ручка мебельная Bow HL-004M деревянная (дуб), 288 мм, черная



| | |
|------------------------|-------------------------|
| Модификации: | Bow HL-004M |
| Параметры модификаций: | Ширина, мм, Цвет |
| Производитель: | Россия |
| Модель: | Bow HL-004M |
| Ширина, мм: | 288 |
| Количество в упаковке: | 1 шт |

Код: 107767 Артикул: Д0746

Под заказ

Ваша цена: Розница

3 804.00 руб./шт

Дополнительные изображения:

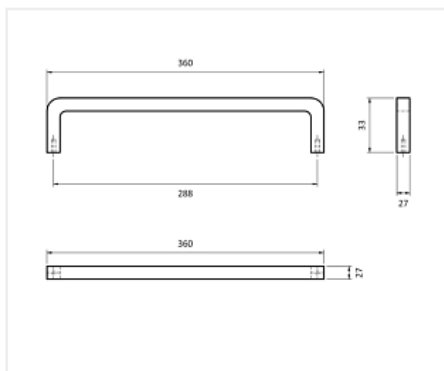

Для сборки вам обязательно понадобится:



Планки для столешниц



Плинтус для столешниц

















Столешницы Slotex (Слотекс)

Описание

Деревянная мебельная ручка натурального дерева для ценителей простых и стильных изделий.

Обязательные комплектующие

| Код | Изображение | Название | Цена за единицу |
|----------|-------------|---|-----------------|
| 20009362 | | Планка соединительная угловая левая на европодгиб 40 мм (Уз-40-R6/180Л) | 1 228.00 руб. |
| 20009345 | | Планка торцевая правая на европодгиб 40 мм. (40з-R6/180П) | 1 102.00 руб. |

| | | | |
|----------|---|---|---------------|
| |  | | |
| 20009344 |  | Планка торцевая левая на европодгиб 40 мм. (40з-R6/180Л) | 1 102.00 руб. |
| 20009376 |  | Планка Т-образная с открытым торцом на европодгиб 40 мм (Т-40-R6/180) | 945.00 руб. |
| 20030038 |  | Планка Т-образная с закрытым торцом на европодгиб 40 мм (Тз-40-R6/180) | 945.00 руб. |
| 20009358 |  | Планка соединительная угловая правая на европодгиб 40 мм (Уз-40-R6/180П) | 1 657.00 руб. |
| 100190 |  | Плнтус AP120 Юрский камень 1284 / Thermoplast | 721.35 руб. |
| 100188 |  | Плнтус AP740/AP850 Юрский камень 1284 / Thermoplast | 787.50 руб. |
| 20009980 |  | Кромка для столешниц 3000x45 б/к Юрский камень 2013/SO, е1, Slotex | 329.00 руб. |
| 23009068 |  | Планка торцевая универсальная на европодгиб 40 мм. (600-R5/40), алюминий | 504.00 руб. |
| 23009077 |  | Планка соединительная угловая правая на европодгиб 40 мм, черная (Уз-40-R6/180-П-ч) | 1 701.00 руб. |
| 23009079 |  | Планка ЧЕРНАЯ торцевая левая на европодгиб 40 мм (40з-R6/180-Л-ч) | 1 465.00 руб. |
| 23009080 |  | Планка ЧЕРНАЯ торцевая правая на европодгиб 40 мм (40з-R6/180-П-ч) | 1 465.00 руб. |
| 23009078 |  | Планка ЧЕРНАЯ Т-образная с закрытым торцом на европодгиб 40 мм (Тз-40-R6/180-ч) | 1 396.00 руб. |
| 23009076 |  | Планка соединительная угловая левая на европодгиб 40 мм, черная (Уз-40-R6/180-Л-ч) | 1 701.00 руб. |
| 193024 | | Комплект уголков и заглушек AP740/AP850 для плнтуса 1237,12 | 278.25 руб. |



17,1238,1216,1227,1269,1267,824,1266,1271,1225,1309,1284,1295/ Thermoplast
