

DS12R Ручка-профиль симметричная бронза 5400 мм, Dorwell

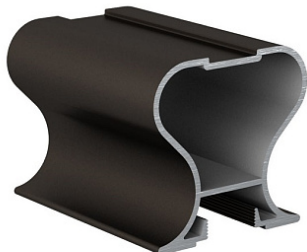

Форма ручки:	Симметричная Classic
Модификации:	Ручка-профиль симметричная анод
Параметры модификаций:	Длина, мм, Цвет
Толщина анодировки, мкм:	15
Коллекция:	Стандарт
Серия:	Алюминиевая система
Тип:	Для раздвижных дверей
Цвет:	бронза/коньяк
Длина, мм:	2700
Покрытие:	анодирование
Количество в упаковке:	10 шт

Код:
105066

Ваша цена:

0.00 руб./шт

Дополнительные изображения:

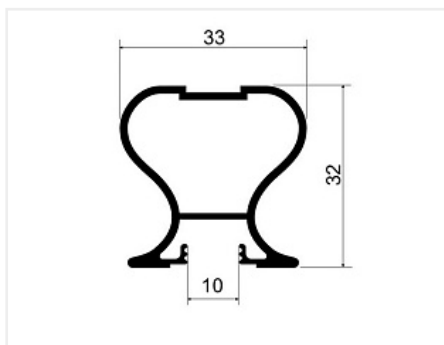

Для сборки вам обязательно понадобится:



Буферная лента
и уплотнители







Система для
шкафов-купе
алюминиевая









На концах профиля на расстоянии 50мм +/- 10% находятся контактные пятна!

Обязательные комплектующие

Код	Изображение	Название	Цена за единицу
114480		Буферная лента (шлегель) 7x6мм с клеем, бронзовая (моноколор) 4P (6x250)	19.97 руб.
111338		Комплект роликов для симметричной алюминиевой системы	114.58 руб.
110987		Стопор нижнего ролика, сталь	11.49 руб.
125930		Буферная лента (шлегель) 7x6мм с клеем, бронзовая (моноколор) 4P (8x150)	28.24 руб.

Сопутствующие товары

Код	Изображение	Название	Цена за единицу
101517		Доводчик для дверей-купе 15-30 кг. комплект (прав и левый) ОРК-60470	1 419.79 руб.
122284		Сверло для профиля шкафа-купе 6 мм + 9,5 мм, МастерШкаф2	1 813.35 руб.
110985		Уплотнитель для алюминиевой системы 4мм, прозрачный КП-01/4 мм НП	38.69 руб.
112601		Петли для распашной алюминиевой системы (комплект на одну дверь)	142.69 руб.
114038		Уплотнитель для алюминиевой системы аналог R+ 4мм, прозрачный	35.50 руб.
111729		Уплотнитель для алюминиевой системы 8мм КП-01/8 мм НП	22.59 руб.