

Футорка металлическая М6, 10х10 мм, врезная



Количество в упаковке:

1000 шт

Код:
112125

Склад

Ваша цена: Розница

3.86 руб./шт

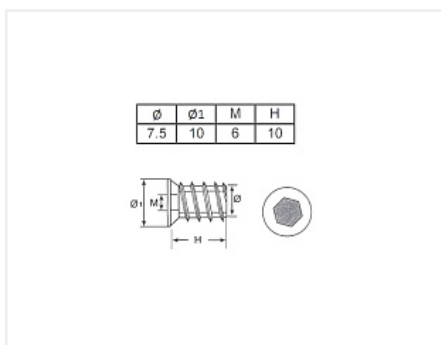
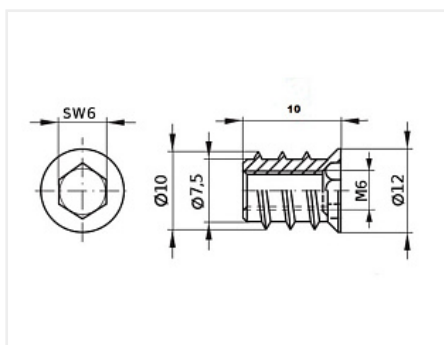

Дополнительные изображения:



Описание





Футорка представляет собой фитинг с метрической внутренней резьбой и шурупной наружной резьбой. Футорки широко используются при установке полочек в корпусной, кухонной мебели, в качестве основания для крючков, для крепления колесных опор, а также как место крепления метрического штока эксцентриковой стяжки.

Сопутствующие товары

Код	Название	Цена за единицу
103282	 Сверло по дереву Мастер 3D MiniMaster StopLine 8,0x51	890.00 руб.
101363	 Коническая стяжка D10, 45 мм, комплект	16.77 руб.
103301	Держатель для бит магнитный 10мм / 23мм, Мастер 3D	943.00 руб.



Аналоги

Код		Название	Цена за единицу
121756		Футорка латунная М6, 8х12 мм, распорная с шариком, Art. 039.00.061, HAFELE	21.95 руб.
111075		Футорка металлическая М6, 10х13 мм, врезная	4.36 руб.
100000		Футорка металлическая М8, 12,5х12,5 мм, врезная	5.67 руб.
125882		Футорка металлическая М8, 12х17 мм, врезная	5.29 руб.