

Петля Slide On 2333-T42 полунакладная 95* Art. 1078661, Hettich



Материал двери:	ДСП/МДФ/Дерево
Эксп. рег-ка высоты на планке:	нет
Art.Hettich:	1078661
Производитель:	Hettich
Серия:	Slide on 2333
Наложение:	полунакладная
Плавное закрывание:	нет
Цвет:	никель
Тип монтажа:	Slide-on
Угол установки:	90°
Угол открывания:	95°
Толщина фасада:	Для стандартных фасадов
Толщина боковины:	Для стандартных боковин
Диаметр чашки, мм:	35
Протестировано на количество циклов откр/закр:	40000
Эксп. рег-ка глубины на петле:	нет
Присадка чашки, мм:	52
Глубина чашки, мм:	11.1
Толщина двери, мм:	14-25
Количество в упаковке:	200 шт

Код: 114707	Артикул: 1078661
Склад	
Ваша цена: Розница	
98.85 руб./шт	

Дополнительные изображения:

Количество петель для одной двери

Количество петель, необходимых для установки двери, зависит от ширины, высоты, веса и материала двери.

В каждом конкретном случае факторы, которые необходимо учесть, могут сильно различаться. Поэтому число петель, указанных в диаграмме, является справочным. В случае сомнений рекомендуется самостоятельно определить необходимое количество петель с помощью пробной навески. Для обеспечения устойчивости расстояние X между петлями должно быть максимально возможным. Расстояние X должно быть не менее 280 мм.

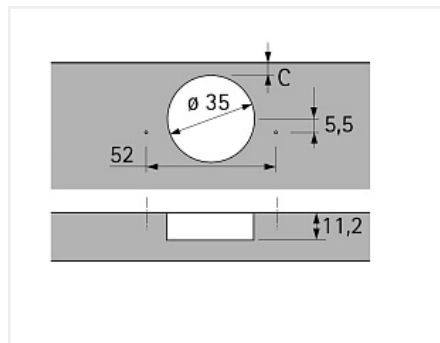

Навеска на среднюю стенку

Нормативная высота	Расстояние до чашки С, мм	
	2,0	4,0; 4,5; 5,0; 6,0
0	8,0	9,0; 9,5; 10,0; 11,0
1	7,0	8,0; 8,5; 9,0; 10,0
2	6,0	7,0; 7,5; 8,0; 9,0
3	5,0	6,0; 6,5; 7,0; 8,0
4	4,0	5,0; 5,5; 6,0; 7,0
5	3,0	4,0; 4,5; 5,0; 6,0
6	2,0	3,0; 3,5; 4,0; 5,0
7	1,0	2,0; 2,5; 3,0; 4,0
8	0,0	1,0; 1,5; 2,0; 3,0
9	0,0	0,0; 1,0; 2,0
10	0,0	0,0; 1,0
11	0,0	0,0

Расстояние D = C + B - A
= расстояние до чашки С + B - нахлестки А

Количество петель для одной двери

Количество петель, необходимых для установки двери, зависит от ширины, высоты, веса и материала двери.

В каждом конкретном случае факторы, которые необходимо учесть, могут сильно различаться. Поэтому число петель, указанных в диаграмме, является справочным. В случае сомнений рекомендуется самостоятельно определить необходимое количество петель с помощью пробной навески. Для обеспечения устойчивости расстояние X между петлями должно быть максимально возможным. Расстояние X должно быть не менее 280 мм.

Количество петель для одной двери

Количество петель, необходимых для установки двери, зависит от ширины, высоты, веса и материала двери.

В каждом конкретном случае факторы, которые необходимо учесть, могут сильно различаться. Поэтому число петель, указанных в диаграмме, является справочным. В случае сомнений рекомендуется самостоятельно определить необходимое количество петель с помощью пробной навески. Для обеспечения устойчивости расстояние X между петлями должно быть максимально возможным. Расстояние X должно быть не менее 280 мм.



Для сборки вам обязательно понадобится:



Шурупы







Петли четырехшарнирные



Описание

Скрытая петля с функцией самозакрывания
Встроенная регулировка наложения +0,5/-2,5мм
Встроенная регулировка по глубине +2/-2мм
Регулировка по высоте с помощью монтажной планки
Количество циклов открывания/закрывания: 40 000
Материал консоли петли: никелированная сталь;
Материал чашки петли: никелированная сталь

Обязательные комплектующие

Код		Название	Цена за единицу
119732		Шуруп по дереву и ДСП потай PZ 4x16 пакет 100 шт.	104.23 руб.
111192		Шуруп по дереву и ДСП потай PZ 4x16 (1000 шт.) оцинков.	558.88 руб.
114709		Монтажная планка для Slide On H=3, без винтов Art. 1079199, Hettich	33.97 руб.
115665		Монтажная планка для Slide On H=3, в комплекте с винтами Art. 1079223, Hettich	43.18 руб.

Сопутствующие товары

Код		Название	Цена за единицу
114818		Шаблон BlueJig д/разметки отверстий под чашку, м.п. (в т.ч. "Тор") Art. 45150, Hettich	279.11 руб.
114815		Шаблон MultiBlue д/разметки отверстий под чашку, м.п. и стяжку. пластик Art. 351/9206693, Hettich	210.99 руб.
101372		Нажимной толкатель фасадов с демпфером на конце, длинный ход 37мм, врезной, белый 22N, d10	122.49 руб.



101373



Нажимной толкатель фасадов с демпфером на конце, длинный
ход 37мм, врезной, темно-серый 22N, d10

122.49 руб.
