

Коническая стяжка D10, 45 мм, комплект



Производитель:	Китай
Вид крепежа:	Стяжки конические
Тип:	Комплект
Материал:	сталь
Шлиц:	крест
Высота, мм:	13
Диаметр присадки, мм:	10
Толщина плиты:	от 16 мм
Количество в упаковке:	1000 шт

Код:
101363

Склад

Ваша цена: Розница

16.77 руб./шт

Дополнительные изображения:

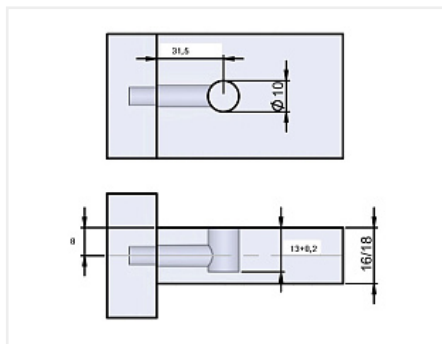
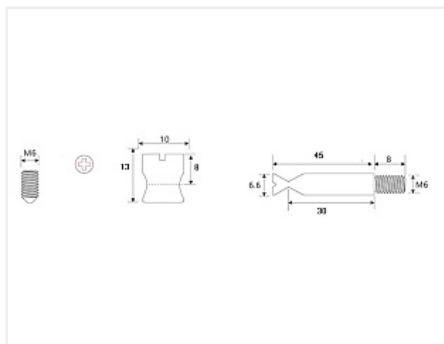

Для сборки вам обязательно понадобится:



Крепеж разный

Описание





Состав комплекта:

- Стяжка коническая D10
- Шток 45 мм
- Винт М6 с крестообразным шлицом

Обязательные комплектующие

Код	Название	Цена за единицу
115546	Футорка пластиковая М6 №49, 8x11 мм, забивная, Art. 1004925, Hettich	3.08 руб.



115756		Футорка пластиковая М6, 10x12 мм, распорная, Art. 1015756, Hettich	3.45 руб.
125943		Футорка металлическая М6, 8x12мм, распорная с шариком	5.63 руб.
112098		Футорка пластиковая М6, 11x10,5 мм, распорная	1.52 руб.
112125		Футорка металлическая М6, 10x10 мм, врезная	3.86 руб.
111075		Футорка металлическая М6, 10x13 мм, врезная	4.36 руб.