

## Петля NEO PROFi с эксц. рег. накладная 105\* с амортизатором, clip-on, H306A02, BOYARD

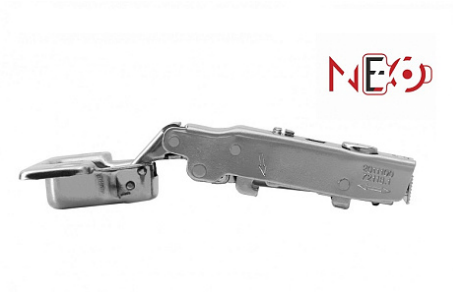

Материал двери:	<b>ДСП/МДФ/Дерево</b>
Ход петли:	<b>Two way (двухходовая)</b>
Эксц. рег-ка высоты на планке:	<b>Опционально</b>
Регулировка наложения, мм:	<b>0 / +3</b>
Регулировка по глубине, мм:	<b>0 / + 4.5</b>
Производитель:	<b>Boyard</b>
Серия:	<b>NEO</b>
Наложение:	<b>накладная</b>
Плавное закрывание:	<b>да</b>
Цвет:	<b>никель</b>
Тип монтажа:	<b>Clip-on</b>
Угол установки:	<b>90°</b>
Угол открывания:	<b>105°</b>
Толщина фасада:	<b>Для стандартных фасадов</b>
Толщина боковины:	<b>Для стандартных боковин</b>
Диаметр чашки, мм:	<b>35</b>
Эксц. рег-ка глубины на петле:	<b>да</b>
Присадка чашки, мм:	<b>48</b>
Глубина чашки, мм:	<b>11.3</b>
Толщина двери, мм:	<b>15-22</b>
Количество в упаковке:	<b>200 шт</b>

Код: 125482      Артикул: H306A02

**Склад**

Ваша цена: Розница

211.37 руб./шт

Дополнительные изображения:

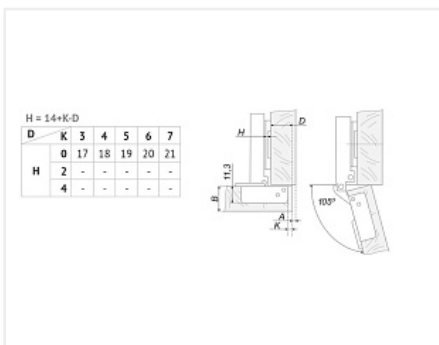

Для сборки вам обязательно понадобится:



Крепеж разный



Шурупы



Петли четырехш  
арнирные

## Описание

Стильная, удобная петля, с «европейской внешностью» и встроенным в корпус эксцентриковым винтом, который позволяет плавно, в одно действие, отрегулировать глубину положения фасада.







Петля предназначена для надежного крепления фасадов толщиной до 22 мм. H306 является двухходовой, с возможностью остановки фасада в полуоткрытом положении.

Петли NEO можно укомплектовать разными видами планок, планки приобретаются отдельно.

Модель входит в линейку современных петель NEO, которая создана в соответствии с международными стандартами для производителей качественной мебели сегментов «средний» и «средний+».





Все петли NEO обладают современным дизайном и улучшенными техническими характеристиками: комфортный амортизатор с оптимальным углом доведения, быстрый и простой монтаж Clip-on, 80 000 циклов открывания/закрывания.

## Обязательные комплектующие



Код	Изображение	Название	Цена за единицу
111174		Еврошуруп 6,3x13, потай	0.76 руб.
119732		Шуруп по дереву и ДСП потай PZ 4x16 пакет 100 шт.	104.23 руб.
125474		Монтажная планка NEO с экс. рег. H=2 H5012, BOYARD	52.85 руб.
125472		Монтажная планка NEO H=2 H3012, BOYARD	24.98 руб.
111192		Шуруп по дереву и ДСП потай PZ 4x16 (1000 шт.) оцинков.	558.88 руб.
106888		Монтажная планка NEO с экс. рег. и евровинтами H=2 H5032, BOYARD	74.94 руб.

## Сопутствующие товары

Код	Название	Цена за единицу
-----	----------	-----------------

103526		Заглушка на корпус петель NEO без логотипа Н7СР	11.53 руб.
125478		Заглушка на чашку петель NEO Н8СР, BOYARD	13.46 руб.
125477		Заглушка на корпус петель NEO с логотипом BOYARD Н7СР, Boyard	11.53 руб.
102575		Ограничитель угла открывания для петель до 87°, LIMIT Н87, Boyard	27.87 руб.

## Аналоги

Код		Название	Цена за единицу
108457		Петля NEO HIT с эксц. рег. накладная 102* с амортизатором, clip-on, с заглушками и планкой Н2, Н316А02/5112/17/Н8СР/Н7СР/BOYARD	278.62 руб.
108458		Петля NEO HIT с эксц. рег. накладная 102* с амортизатором, clip-on, с заглушками и планкой Н4, Н316А02/5114/17/Н8СР/Н7СР/BOYARD	278.62 руб.
103957		Петля накладная 105* с доводчиком, clip-on, отв. планка Н=2 с эксц. регулировкой, с заглушками на чашу и плечо, 4 шурупа, LID	132.61 руб.