

Петля NEO PROFi с эксц. рег. полунакладная 105* с амортизатором, clip-on, H306B02, BOYARD

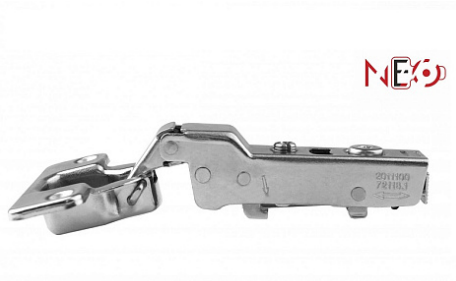

Материал двери:	ДСП/МДФ/Дерево
Ход петли:	Two way (двухходовая)
Эксц. рег-ка высоты на планке:	Опционально
Регулировка наложения, мм:	0 / +3
Регулировка по глубине, мм:	0 / + 4.5
Производитель:	Boyard
Серия:	NEO
Наложение:	полунакладная
Плавное закрывание:	да
Цвет:	никель
Тип монтажа:	Clip-on
Угол установки:	90°
Угол открывания:	105°
Толщина фасада:	Для стандартных фасадов
Толщина боковины:	Для стандартных боковин
Диаметр чашки, мм:	35
Эксц. рег-ка глубины на петле:	да
Присадка чашки, мм:	48
Глубина чашки, мм:	11.3
Толщина двери, мм:	15-22
Количество в упаковке:	200 шт

Код: 125483 Артикул: H306B02

Склад

Ваша цена: Розница

211.37 руб./шт

Дополнительные изображения:

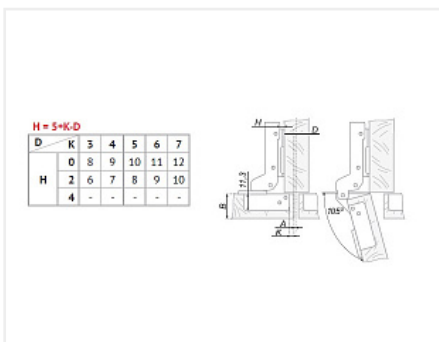

Для сборки вам обязательно понадобится:



Крепеж разный



Шурупы



Петли четырехш
арнирные

Описание

Стильная, удобная петля, с «европейской внешностью» и встроенным в корпус эксцентриковым винтом, который позволяет плавно, в одно действие, отрегулировать глубину положения фасада.







Петля предназначена для надежного крепления фасадов толщиной до 22 мм. H306 является двухходовой, с возможностью остановки фасада в полуоткрытом положении.

Петли NEO можно укомплектовать разными видами планок, планки приобретаются отдельно.

Модель входит в линейку современных петель NEO, которая создана в соответствии с международными стандартами для производителей качественной мебели сегментов «средний» и «средний+».





Все петли NEO обладают современным дизайном и улучшенными техническими характеристиками: комфортный амортизатор с оптимальным углом доведения, быстрый и простой монтаж Clip-on, 80 000 циклов открывания/закрывания.

Обязательные комплектующие



Код	Изображение	Название	Цена за единицу
111174		Еврошуруп 6,3x13, потай	0.76 руб.
119732		Шуруп по дереву и ДСП потай PZ 4x16 пакет 100 шт.	104.23 руб.
125474		Монтажная планка NEO с экс. рег. H=2 H5012, BOYARD	52.85 руб.
125472		Монтажная планка NEO H=2 H3012, BOYARD	24.98 руб.
111192		Шуруп по дереву и ДСП потай PZ 4x16 (1000 шт.) оцинков.	558.88 руб.
106888		Монтажная планка NEO с экс. рег. и евровинтами H=2 H5032, BOYARD	74.94 руб.

Сопутствующие товары

Код	Название	Цена за единицу
-----	----------	-----------------

103526		Заглушка на корпус петель NEO без логотипа Н7СР	11.53 руб.
125478		Заглушка на чашку петель NEO Н8СР, BOYARD	13.46 руб.
125477		Заглушка на корпус петель NEO с логотипом BOYARD Н7СР, Boyard	11.53 руб.
102575		Ограничитель угла открывания для петель до 87°, LIMIT Н87, Boyard	27.87 руб.

Аналоги

Код		Название	Цена за единицу
108459		Петля NEO HIT с эксц. рег. полунакладная 102* с амортизатором, clip-on, с заглушками и планкой Н2, Н316В02/5112/17/Н8СР/Н7СР/BOYARD	278.62 руб.
103959		Петля полунакладная 105* с доводчиком, clip-on, отв. планка Н=2 с эксц. регулировкой, с заглушками на чашу и плечо, 4 шурупа, LID	132.61 руб.