

Механизм ФриСлайд Q2us, д. фасадов Н380-500 мм, 3,4-6,7 кг Art. 2719090006, Kesseböhmer



Модификации:	Free Up/Слайд
Параметры модификаций:	Вес фасада, кг, Высота фасада, мм, Производитель
Вес фасада, кг:	3,4-6,7
Производитель:	Kesseböhmer
Тип открывания:	Параллельный
Серия:	Free Up/Слайд (параллельные)
Модель:	Q2us
Высота фасада, мм:	380-500
Количество в упаковке:	1 комп.

Код: 127608 Артикул: 2719090006

Под заказ

Ваша цена: Розница
11 400.00 руб./комп.

Дополнительные изображения:

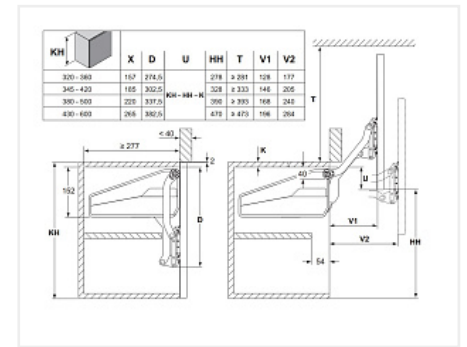

Для сборки вам обязательно понадобится:



Механизмы
подъема
фасадов

Описание

Механизм открывает фасады параллельно модулям и не ограничивает перемещение вдоль мебели. Идеальное решение для встраиваемых микроволновых печей и баров. Обладает плавным и бесшумное открыванием и закрыванием и функцией остановки фасада в любом положении по всей траектории.
Внутренняя глубина корпуса (min): 277 мм.
Ширина фасадов до 1800 мм. В случае большей ширины необходимо устанавливать 3 и более механизмов.
Толщина корпуса механизма 26 мм.
Штифты и предустановленные евровинты сделают монтаж легким, и обеспечивают прочное соединение механизма с корпусом.

Для разметки отверстий под механизм не требуются расчёты. Нужно просто приложить шаблон к боковине корпуса.

Фасад регулируется в трёх плоскостях.

Состав комплекта:

- механизм ФриСлайд 2 шт.
- крепления к фасаду 2 шт.
- фиксаторы для синхронизирующей штанги 2 шт.
- разметочный шаблон и инструкция по монтажу и регулировке

Дополнительно необходимо приобрести штангу соответствующей длины и декоративные крышки.

Внимание!









Не забудьте учесть пространство для навесов внутри корпуса и высоту подъёма фасада над верхней полкой (см. инструкцию).

Средние полки по глубине должны быть утоплены на 54 мм.

[Инструкция по установке](#)

[Видео по монтажу](#)

Обязательные комплектующие

Код		Название	Цена за единицу
127604		Крышка декоративная для ФриСлайд, комплект лев/прав, антрацит Art. 2718107500, Kessebohmer	480.00 руб.
127603		Крышка декоративная для ФриСлайд, комплект лев/прав, белая Art. 2718109966, Kessebohmer	480.00 руб.
127605		Крышка декоративная для ФриСлайд, комплект лев/прав, серый Art. 2718107035, Kessebohmer	480.00 руб.
127600		Штанга синхронизации ФриСвинг/ФриСлайд, фасад 1200 мм Art. 2719220038, Kessebohmer	1 320.00 руб.
127601		Штанга синхронизации ФриСвинг/ФриСлайд, фасад 600 мм Art. 2719180038, Kessebohmer	600.00 руб.
127602		Штанга синхронизации ФриСвинг/ФриСлайд, фасад 900 мм Art. 2719200038, Kessebohmer	900.00 руб.
127666		Штанга синхронизации ФриСвинг/ФриСлайд, фасад 1000 мм Art. 2719210038, Kessebohmer	1 080.00 руб.
127665		Штанга синхронизации ФриСвинг/ФриСлайд, фасад 800 мм Art. 2719190038, Kessebohmer	840.00 руб.
117751		Штанга для механизмов Free Swing и Free Up. Ширина шкафа - 900 мм. Art. 372.33.694. Hafele	1 130.67 руб.

Сопутствующие товары

Код	Название	Цена за единицу
127656	 Адаптер для креплений ФриФлап, ФриСвинг, ФриСлайд к алюминиевой рамке 20 мм , никель (компл. 2 шт. с винтами) Art. 2716870006, Kessebohmer	600.00 руб.

Аналоги

Код	Название	Цена за единицу
117739	 Механизм параллельного открывания Free Up Q2us для фасадов H380-500мм/ 3,4- 6,7кг, Art. 372.33.521 (в к-те с серыми загл.), Hafele	19 371.56 руб.