

## Механизм ФриСвинг S7sw, д. фасадов Н370-500 мм, 4,5-10,3 кг Art. 2719290006, Kesseböhmer



Модификации:	<b>Free Swing</b>
Параметры модификаций:	<b>Вес фасада, кг, Высота фасада, мм, Производитель</b>
Вес фасада, кг:	<b>4,5-10,3</b>
Производитель:	<b>Kesseböhmer</b>
Тип открывания:	<b>Диагональный</b>
Серия:	<b>Free Swing (диагональные)</b>
Модель:	<b>S7sw</b>
Высота фасада, мм:	<b>370-500</b>
Количество в упаковке:	<b>1 комп.</b>

Код: 127479      Артикул: 2719290006

**Под заказ**

Ваша цена: Розница  
12 000.00 руб./комп.

### Дополнительные изображения:

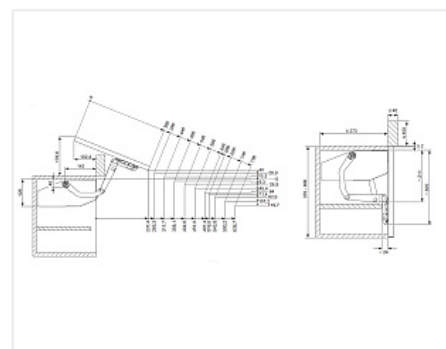

Для сборки вам обязательно понадобится:



Механизмы  
подъема  
фасадов

### Описание

Механизм обеспечивает открывание высоких и тяжелых фасадов шириной до 1800 мм.

В случае большей ширины необходимо устанавливать 3 и более механизмов.

Благодаря кинематике движения позволяет устанавливать поверх корпуса декоративные элементы (карниз).

Обладает плавным и бесшумное открыванием и закрыванием и функцией остановки фасада в любом положении по всей траектории.

Внутренняя глубина корпуса (min): 273 мм.

Толщина корпуса механизма 26 мм.

Штифты и предустановленные евровинты сделают монтаж легким, и обеспечивают прочное соединение механизма с корпусом.

Для разметки отверстий под механизм не требуются расчёты. Нужно просто приложить шаблон к боковине корпуса.

Фасад регулируется в трёх плоскостях.

Состав комплекта:

- механизм ФриСвинг 2 шт.
- крепления к фасаду 2 шт.
- фиксаторы для синхронизирующей штанги 2 шт
- разметочный шаблон и инструкция по монтажу и регулировке









Дополнительно необходимо приобрести штангу соответствующей длины и декоративные крышки.

**ВАЖНО**

Не забудьте учесть пространство для навесов внутри корпуса и для фасада над корпусом (см. инструкцию)

Средние полки по глубине должны быть утоплены на 24 мм.

## Обязательные комплектующие

Код	Изображение	Название	Цена за единицу
127597		Крышка декоративная для ФриСвинг, комплект лев/прав, серый Art. 2718207035, Kessebohmer	480.00 руб.
127599		Крышка декоративная для ФриСвинг, комплект лев/прав, белый Art. 2718209966, Kessebohmer	480.00 руб.
127598		Крышка декоративная для ФриСвинг, комплект лев/прав, антрацит Art. 2718207500, Kessebohmer	480.00 руб.
127600		Штанга синхронизации ФриСвинг/ФриСлайд, фасад 1200 мм Art. 2719220038, Kessebohmer	1 320.00 руб.
127601		Штанга синхронизации ФриСвинг/ФриСлайд, фасад 600 мм Art. 2719180038, Kessebohmer	600.00 руб.
127602		Штанга синхронизации ФриСвинг/ФриСлайд, фасад 900 мм Art. 2719200038, Kessebohmer	900.00 руб.
127666		Штанга синхронизации ФриСвинг/ФриСлайд, фасад 1000 мм Art. 2719210038, Kessebohmer	1 080.00 руб.
127665		Штанга синхронизации ФриСвинг/ФриСлайд, фасад 800 мм Art. 2719190038, Kessebohmer	840.00 руб.

## Сопутствующие товары

Код	Название	Цена за единицу
127656	Адаптер для креплений ФриФлап, ФриСвинг, ФриСлайд к	600.00 руб.



алюминиевой рамке 20 мм , никель (компл. 2 шт. с винтами) Art. 2716870006, Kesseböhmer

## Аналоги

Код	Название	Цена за единицу
117725	 Механизм диаг-го открывания Free Swing S7sw для фасадов H370-500мм/4,5-10,3кг серый Art. 372.34.502 (в к-те с серыми загл.), Hafele	19 143.86 руб.