

Механизм ФриСвинг S6sw, д. фасадов Н670-800 мм, 5,3-11,3 кг Art. 2719280006, Kessebohmer



Модификации:	Free Swing
Параметры модификаций:	Вес фасада, кг, Высота фасада, мм, Производитель
Вес фасада, кг:	5,3-11,3
Производитель:	Kessebohmer
Тип открывания:	Диагональный
Серия:	Free Swing (диагональные)
Модель:	S6sw
Высота фасада, мм:	670-800
Количество в упаковке:	1 комп.

Код: 127478 Артикул: 2719280006

Под заказ

Ваша цена: Розница

11 760.00 руб./комп.

Дополнительные изображения:

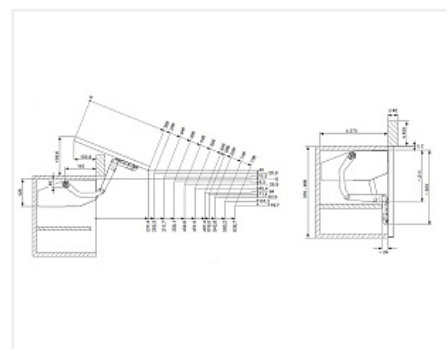

Для сборки вам обязательно понадобится:



Механизмы
подъема
фасадов

Описание

Механизм обеспечивает открывание высоких и тяжелых фасадов шириной до 1800 мм.

В случае большей ширины необходимо устанавливать 3 и более механизмов.

Благодаря кинематике движения позволяет устанавливать поверх корпуса декоративные элементы (карниз).

Обладает плавным и бесшумное открыванием и закрыванием и функцией остановки фасада в любом положении по всей траектории.

Внутренняя глубина корпуса (min): 273 мм.

Толщина корпуса механизма 26 мм.

Штифты и предустановленные евровинты сделают монтаж легким, и обеспечивают прочное соединение механизма с корпусом.

Для разметки отверстий под механизм не требуются расчёты. Нужно просто приложить шаблон к боковине корпуса.

Фасад регулируется в трёх плоскостях.

Состав комплекта:

- механизм ФриСвинг 2 шт.
- крепления к фасаду 2 шт.
- фиксаторы для синхронизирующей штанги 2 шт
- разметочный шаблон и инструкция по монтажу и регулировке









Дополнительно необходимо приобрести штангу соответствующей длины и декоративные крышки.

ВАЖНО

Не забудьте учесть пространство для навесов внутри корпуса и для фасада над корпусом (см. инструкцию)

Средние полки по глубине должны быть утоплены на 24 мм.

Обязательные комплектующие

Код	Изображение	Название	Цена за единицу
127597		Крышка декоративная для ФриСвинг, комплект лев/прав, серый Art. 2718207035, Kessebohmer	480.00 руб.
127599		Крышка декоративная для ФриСвинг, комплект лев/прав, белый Art. 2718209966, Kessebohmer	480.00 руб.
127598		Крышка декоративная для ФриСвинг, комплект лев/прав, антрацит Art. 2718207500, Kessebohmer	480.00 руб.
127600		Штанга синхронизации ФриСвинг/ФриСлайд, фасад 1200 мм Art. 2719220038, Kessebohmer	1 320.00 руб.
127601		Штанга синхронизации ФриСвинг/ФриСлайд, фасад 600 мм Art. 2719180038, Kessebohmer	600.00 руб.
127602		Штанга синхронизации ФриСвинг/ФриСлайд, фасад 900 мм Art. 2719200038, Kessebohmer	900.00 руб.
127666		Штанга синхронизации ФриСвинг/ФриСлайд, фасад 1000 мм Art. 2719210038, Kessebohmer	1 080.00 руб.
127665		Штанга синхронизации ФриСвинг/ФриСлайд, фасад 800 мм Art. 2719190038, Kessebohmer	840.00 руб.

Сопутствующие товары

Код	Название	Цена за единицу
127656	Адаптер для креплений ФриФлап, ФриСвинг, ФриСлайд к	600.00 руб.



алюминиевой рамке 20 мм , никель (компл. 2 шт. с винтами) Art. 2716870006, Kessebohmer

Аналоги

Код	Название	Цена за единицу
117670	 Механизм диаг-го открывания Free Swing S6sw для фасадов H670-800мм/5,3-11,3кг серый Art. 372.34.521 (в к-те с серыми загл.), Hafele	20 582.09 руб.