

## Газ-лифт 80N с фиксацией положения Art. GL104GR/80/3, BOYARD



Модификации: **Газ-лифт BOYARD**

Тип Газ-лифта, Усилие, N: **Тип Газ-лифта, Усилие, N**

Материал двери: **ДСП/МДФ/Дерево, Алюминиевый профиль узкий**

Усилие, N: **80**

Тип Газ-лифта: **с фиксацией положения**

Производитель: **Boyard**

Тип открывания: **Вверх**

Плавное закрывание: **нет**

Количество в упаковке: **10 шт**

Код: 119126      Артикул: GL104GR/80/3

**Склад**

Ваша цена: Розница

589.16 руб./шт

Дополнительные изображения:

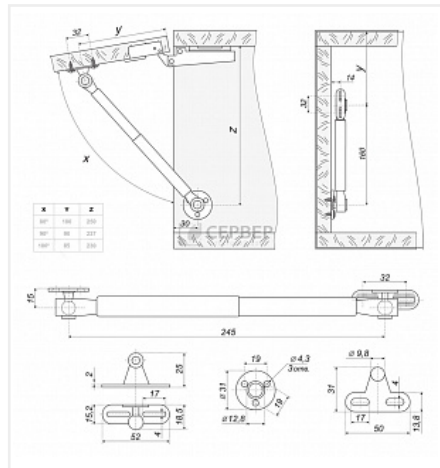

Спецификация таблица подбора GL104 на фасады из ДСП, прямоугольной формы, без ручек.

Высота фасада, мм	80		100		120		140		160	
	GL104	GL104	GL104	GL104	GL104	GL104	GL104	GL104	GL104	GL104
100	100	100	100	100	100	100	100	100	100	100
110	100	100	100	100	100	100	100	100	100	100
120	100	100	100	100	100	100	100	100	100	100
130	100	100	100	100	100	100	100	100	100	100
140	100	100	100	100	100	100	100	100	100	100
150	100	100	100	100	100	100	100	100	100	100
160	100	100	100	100	100	100	100	100	100	100
170	100	100	100	100	100	100	100	100	100	100
180	100	100	100	100	100	100	100	100	100	100
190	100	100	100	100	100	100	100	100	100	100
200	100	100	100	100	100	100	100	100	100	100
210	100	100	100	100	100	100	100	100	100	100
220	100	100	100	100	100	100	100	100	100	100
230	100	100	100	100	100	100	100	100	100	100
240	100	100	100	100	100	100	100	100	100	100
250	100	100	100	100	100	100	100	100	100	100
260	100	100	100	100	100	100	100	100	100	100
270	100	100	100	100	100	100	100	100	100	100
280	100	100	100	100	100	100	100	100	100	100
290	100	100	100	100	100	100	100	100	100	100
300	100	100	100	100	100	100	100	100	100	100

Спецификация таблица подбора GL104 на фасады из ДСП, прямоугольной формы, без ручек, габаритной 15 мм.

Высота фасада, мм	80		100		120		140		160	
	GL104	GL104	GL104	GL104	GL104	GL104	GL104	GL104	GL104	GL104
100	100	100	100	100	100	100	100	100	100	100
110	100	100	100	100	100	100	100	100	100	100
120	100	100	100	100	100	100	100	100	100	100
130	100	100	100	100	100	100	100	100	100	100
140	100	100	100	100	100	100	100	100	100	100
150	100	100	100	100	100	100	100	100	100	100
160	100	100	100	100	100	100	100	100	100	100
170	100	100	100	100	100	100	100	100	100	100
180	100	100	100	100	100	100	100	100	100	100
190	100	100	100	100	100	100	100	100	100	100
200	100	100	100	100	100	100	100	100	100	100
210	100	100	100	100	100	100	100	100	100	100
220	100	100	100	100	100	100	100	100	100	100
230	100	100	100	100	100	100	100	100	100	100
240	100	100	100	100	100	100	100	100	100	100
250	100	100	100	100	100	100	100	100	100	100
260	100	100	100	100	100	100	100	100	100	100
270	100	100	100	100	100	100	100	100	100	100
280	100	100	100	100	100	100	100	100	100	100
290	100	100	100	100	100	100	100	100	100	100
300	100	100	100	100	100	100	100	100	100	100



Для сборки вам обязательно понадобится:

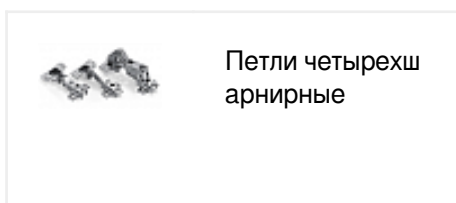
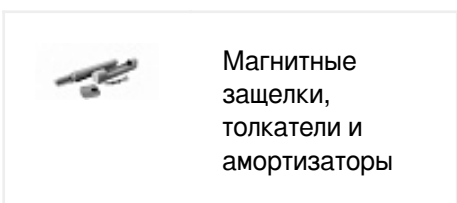

## Описание

Газовые лифты для мебели серии GL104 с функцией фиксации фасада в произвольном положении при открывании. Механизмы рассчитаны на 30 000 циклов открывания. Шток нового лифта защищен от возможного попадания пыли и влаги дополнительной алюминиевой трубкой, а легкосъемная конструкция фиксаторов упрощает процесс монтажа/демонтажа механизмов.









Для смягчения закрытия фасада на мебельных петлях без амортизации можно использовать амортизатор. Возможна установка с открыванием Push to Open. Для этого необходимо использовать петли без пружины и толкатели с магнитом.

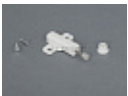







Подробная информация в закладке Инструкции сертификаты.

Цвет: серый.

Материал: металл, пластик.

## Обязательные комплектующие

Код	Изображение	Название	Цена за единицу
112932		Амортизатор для плавного закрывания двери, серый, со скрытым креплением	48.84 руб.
110265		Амортизатор для плавного закрывания двери, белый, SFD-009	53.12 руб.
115251		Петля быстрого монтажа Interamat 9935-T22/40 накладная 95* для толстых фасадов 16-43 мм. Art. 9155241, Hettich	685.31 руб.
125749		Нажимной толкатель фасадов с магнитом, длинный ход 37мм, врезной, темно-серый 22N, d10	127.45 руб.
125772		Нажимной толкатель фасадов с магнитом, длинный ход 37мм, врезной, белый 22N, d10	127.45 руб.
102159		Нажимной толкатель фасадов с магнитом, длинный ход 37мм, накладной, белый 22N	167.90 руб.
122988		Петля накладная 110* slide on, ответная планка H=2 с еврошурупам, LID	26.09 руб.
122987		Петля накладная 110* slide on крепление шурупом, с ответной планкой H=2, LID	21.33 руб.
102161		Нажимной толкатель фасадов с магнитом, длинный ход 37мм, накладной, темно-серый 22N	167.90 руб.

127488		Петля накладная 110* slide on, с ответной планкой H=2 без пружины LIBERTY H691A02/0112, BOYARD	109.74 руб.
101803		Петля STAR PUSH OPEN накладная 110* без пружины , изгиб 0 мм, 48AX slide-on, Art. 10170042, Samet	84.25 руб.
114689		Петля быстрого монтажа Intermat 9943-T42 накладная 110* Art. 1029518, Hettich	167.36 руб.
101365		Петля накладная 105* slide on крепление шурупом, с ответной планкой H=2, без пружины	49.80 руб.
102220		Нажимной толкатель фасадов с магнитом, длинный ход 37мм, врезной, светло-серый d10 AMF15/GR, Boyard	129.53 руб.
114706		Петля Slide On 2333-T42 накладная 95* Art. 1078660, Hettich	92.66 руб.
100877		Петля накладная 110* slide on крепление шурупом, с ответной планкой H=2, H102A02/0112, BOYARD	38.68 руб.
122973		Нажимной толкатель фасадов с магнитом, длинный ход 43мм, накладной, серый, 15N, AMF11/GR, BOYARD	145.72 руб.
102367		Нажимной толкатель фасадов с магнитом, длинный ход 37мм, врезной, графит d10 AMF15/GRPH, Boyard	161.91 руб.

## Аналоги

Код	Название	Цена за единицу
104598	 Газ-лифт 80N с фиксацией положения в кожухе, с доводчиком, серебристый, LID	261.67 руб.