

Стяжка саморезная 5x50 шестигранник, с глубоким дуплом под универсальную заглушку, оцинкованная



Модификации:	Конфирматы
Параметры модификаций:	Длина, мм, Диаметр резьбы, мм, Шлиц, Кратность отгрузки, шт, Производитель
Производитель:	Китай
Шлиц:	шестигранный
Длина, мм:	50
Диаметр резьбы, мм:	5
Диаметр присадки, мм:	5
Кратность отгрузки, шт:	1000
Количество в упаковке:	4000 шт

Код:
103310

Склад

Ваша цена: Розница

2.03 руб./шт

Минимальная
покупка: 1000.000000000 шт

Дополнительные изображения:

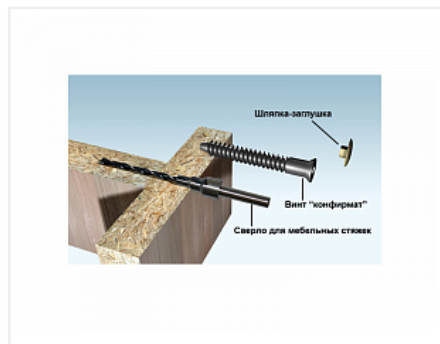
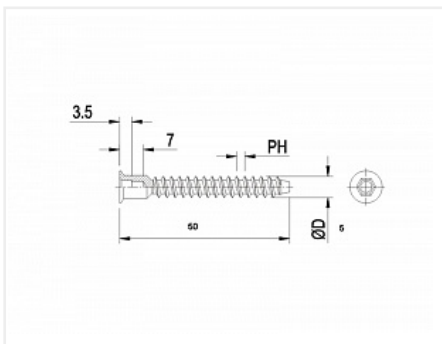

Описание

Стяжка-саморезная 5x50 (в быту «конфирмат», «еврошуруп», «евровинт», а иногда просто «еврик») она же «одноэлементная стяжка».





Шлиц шестигранный 3 мм.

Отгрузка кратно 1000шт.



Использование стяжек-саморезных позволяет соединять мебельные элементы, изготовленные не только из натуральной древесины, но также из продуктов ее переработки – МДФ и ДСП.

Сопутствующие товары

Код	Название	Цена за единицу
-----	----------	-----------------

103358		Ключ шестигранный L 3мм	2.76 руб.
121758		Сверло для конфирмата Мастер 3D, 5x50	1 764.00 руб.
122290		Струбцина угловая 75 Corner Clamp	951.00 руб.
103301		Держатель для бит магнитный 10мм / 23мм, Мастер 3D	943.00 руб.

Аналоги

Код		Название	Цена за единицу
119739		Стяжка саморезная 5x50 шестигранник, с глубоким дуплом под универсальную заглушку, оцинкованная пакет 100 шт.	275.49 руб.
102035		Винт-конфирмат 5x40 мм	1.10 руб.